

---

<b>DK</b>	<b>VARMEBLÆSER 3.3 kW</b> <i>Betjeningsvejledning</i>	Type C1530 / C1536
<b>N</b>	<b>VARMEVIFTE 3.3 kW</b> <i>Brukerveiledning</i>	Type C1530 / C1536
<b>S</b>	<b>VÄRMEFLÄKT 3.3 kW</b> <i>Bruksanvisning</i>	Typ C1530 / C1536
<b>FIN</b>	<b>LÄMPÖPUHALLIN 3.3 kW</b> <i>Käyttöohje</i>	Malli C1530 / C1536
<b>GB</b>	<b>SPACE HEATER 3.3 kW</b> <i>Operating Instructions</i>	Type C1530 / C1536
<b>D</b>	<b>HEIZLÜFTER 3.3 kW</b> <i>Bedienungsanleitung</i>	Typ C1530 / C1536
<b>F</b>	<b>RÉCHAUFFEUR D'ESPACE 3.3 kW</b> <i>Mode d'emploi</i>	Type C1530 / C1536
<b>NL</b>	<b>RUIMTERVERWARMER 3.3 kW</b> <i>Gebruiksaanwijzing</i>	Type C1530 / C1536
<b>LT</b>	<b>ŠILDYTUVAS KALORIFERIS 3.3 kW</b> <i>Naudojimo instrukcija</i>	Tipas C1530 / C1536
<b>PL</b>	<b>NAGRZEWNICA 3.3 kW</b> <i>Instukcja obsługi</i>	Typ C1530 / C1536
<b>RUS</b>	<b>СТЕПЛОЙ ВЕНТИЛЯТОР 3.3 кВт</b> <i>Руководство по эксплуатации</i>	Модели C1530/C1536
<b>ESP</b>	<b>AEROTERMO 3,3 kW</b> <i>Funcionamiento</i>	Typ C1530 / 1536

---



### Tilslutning

Varmebælseren tilsluttes den faste el-installation gennem stik.  
Når stikket monteres, skal opmærksomheden henledes på, at dette gøres rigtigt.

### Betjening

Når stikkontakten er tilsluttet, startes varmeblæseren ved at indstille funktionsomskifteren (1) til den ønskede position:



1/2 (1.65 kW)



1/1 (3.3 kW)



Blæser



Afbrudt

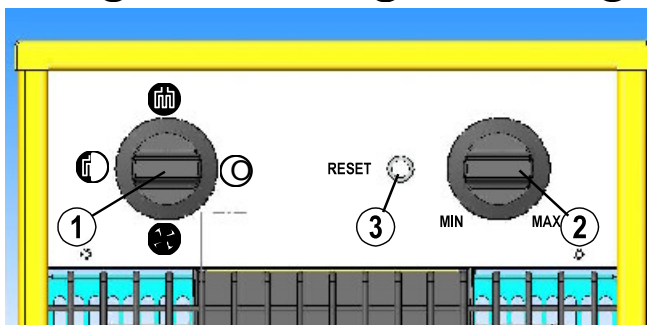

### Generelt

Varmebælseren er udstyret med en termostat, der kan justeres. Den ønskede temperatur indstilles ved hjælp af justeringsknappen (2), hvorefter varmeblæseren fungerer automatisk. Når man vil afbryde varmeblæseren, tilrådes det at afbryde for varmelegemerne og omskifte til *Blæser*, så denne i et par minutter kan afkøle varmelegemerne, inden der omskiftes til *Afbrudt*, eller inden man afbryder ved netstikket. Skulle man imidlertid komme til at afbryde for varmeblæseren på hovedafbryderen, eller hvis strømmen på anden måde forsvinder, og termoudløseren derved træder i funktion, skal denne genindkobles på *RESET* (3), efter at varmeblæseren er afkølet (3).

### ADVARSEL !

- **Må ikke tildækkes!** Risiko for brand, hvis apparatet tildækkes.
- **Mindste afstand til brandbare materialer 0.5 m!**
- **Apparatet må ikke bruges i umiddelbar nærhed af vaskekumme, badekar, brusekabine eller svømmebassin!**
- **Må ikke bruges i brandfarlige rum!**
- **Må ikke anvendes udendørs i regnvejrl**
- **Må ikke anbringes umiddelbart under en stikkontakt.**
- **Varmebælseren må kun adskilles af fabrikanten eller en tilsvarende fagmand**
- **Netledning må kun udskiftes af fabrikanten eller tilsvarende fagmand.**

### Vægmontage

NB! Ved vægmontage skal tegning følges! (figur 1).

### Vedligeholdelse

Varmebælseren må renses med trykluft, når apparatet er frakoblet sin installation.

### GARANTI

OPBEVAR KØBSKVITTERING ELLER GARANTIBEVIS.  
For at opnå garanti indenfor garantiperioden SKAL enten købskvittering eller garantibevis sendes med til serviceværkstedet.

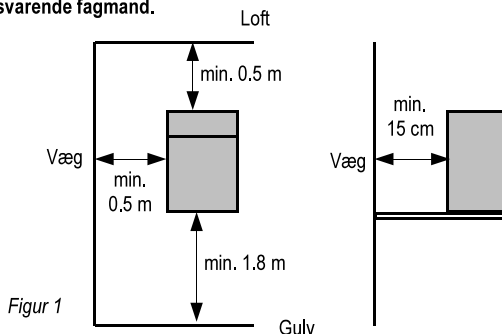



# VARMEVIFTE 3.3 kW

## Brukerveiledning

Type C1530 / C1536

### Tilslutning

Varmeviften tilsluttes den faste el-innstallasjonen gjennom stikk. Når stikket monteres, skal oppmerksomheten henledes på, at dette gjøres riktig.

### Betjening

Når stikkkontakten er i, startes varmeviften ved å innstille funksjonsomskifteren (1) i den ønskede posisjon:



1/2 (1.65 kW)



1/1 (3.3 kW)



Blesemotor



Avbruddt

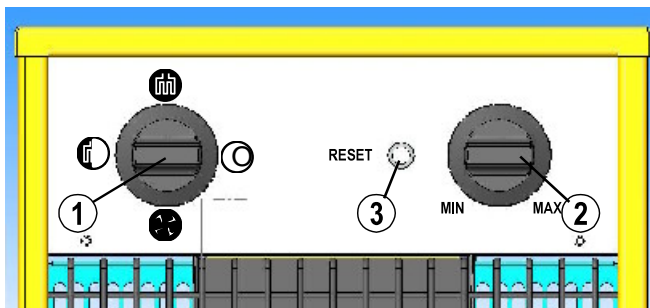

### Generelt

Varmeviften har regulerbar termostat. Den ønskede temperatur innstilles med justeringsknappen (2), og varmeviften starter automatisk. Når man vil slå av varmebleseren, råder vi å slå av varmen og slå om til *Blesemotor*, så denne i et par minutter kan avkjøle maskinen. Deretter slås den av til *Avbruddt*, eller man avbryter ved stikkkontakten. Skulle man imidlertid komme til å slå av varmeviften med hovedavbryteren, eller hvis strømmen på annen måte forsvinner og termoutløseren trer i funksjon, skal denne gjeninnkobles på *RESET* (3), etter at varmeviften er avkjølt.

### ADVARSEL !

- **Må ikke overdekkes. Overdekning medfører brannfare!**
- **Minste avstand til brandbare materialer: 0,5 m!**
- **Varmeviften må ikke brukes i umiddelbar nærhet av vasker, badekar, dusj eller svømmebasseng.**
- **Må ikke brukes i brannfarlige rom!**
- **Må ikke brukes utendørs i regnvær!**
- **Må ikke plasseres umiddelbart under en stikkontakt!**
- **Varmeviften må kun åpnes av fabrikant eller fagpersonell.**
- **Netledning må kun skiftes af fabrikant eller fagpersonell.**

### Veggmontasje

NB! Ved veggmontasje skal tegning følges! (figur 1).

### Vedlikehold

Varmeviften må renses med trykluft, etter frakobling av sin installasjon.

### GARANTI

OPPBEVAR KJØPSKVITTERING ELLER GARANTIBEVIS. For å oppnå garanti innenfor garantiperioden MÅ enten kjøpskvittering eller garantibevis sendes med til serviceverkstedet.

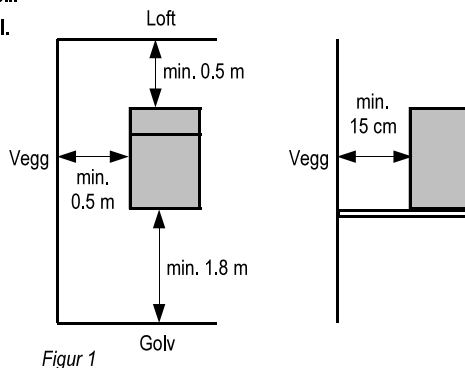

Figur 1



# VÄRMEFLÄKT 3.3 kW

## Bruksanvisning

Typ C1530 / C1536

### Anslutning

Värmefläkten ansluts med stickpropp till vägguttag.

När stickproppen monteras så var uppmärksam på att detta utföres på rätt sätt.

### Användning

Koppla in apparaten och sätt på kaminen genom att vrida funktionsknappen (1) till önskat läge:



1/2 (1.65 kW)



1/1 (3.3 kW)



Fläkt



Avstängd

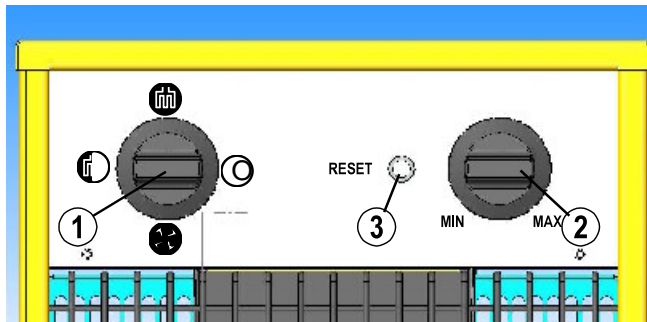

### Allmänt

Värmefläkten är försedd med en reglerbar termostat. Den önskade temperaturen ställs in med justeringsratten (2) varefter värmefläkten startar automatiskt. När man vill stänga av värmefläkten bör man först skifta om till läget *Fläkt* och låta fläkten gå i ett par minuter för att kyla ner elementen. Därefter stänger man av värmefläkten med omkopplaren till *Avstängd* eller drar ut stickproppen ur vägguttaget. Skulle man av misstag stänga av värmefläkten genom omkopplaren eller via stickproppen eller om strömavbrott skulle uppstå och förhindra avkyling löser den automatiska termosäkring ut. Denna återställs med *RESET* (3) efter det att värmefläkten har svalnat (3).

### VARNING !

- Får inte övertäckas. Förhindrad luftgenomströmning medför brandfara!
- Minste avstånd till brandfarliga material: 0.5 m!
- Värmefläkten får inte användas i omedelbar närhet av handfat, badkar, duschkabin eller simbassäng!
- Får inte användas i brandfarliga rum!
- Får inte användas utomhus i regnväder!
- Får inte placeras omedelbart under en stickkontakt!
- Värmefläkten får endast repareras av fabrikanter eller en motsvarande fackman.
- Nätkabeln får endast bytas av fabrikanter eller motsvarande fackman.

### Väggmontage

OBS! Vid fast montage skall installationsanvisningen följas (figur 1).

### Underhåll

Värmefläkten kan rengöras med tryckluft, när apparaten är frånkopplat nätspänningen.

### GARANTI

FÖRVARA INKÖPSKVITTO ELLER GARANTIBEVIS.  
För att få garanti under garantiperioden, SKALL antingen inköpskvitto eller garantibevis sändas med till

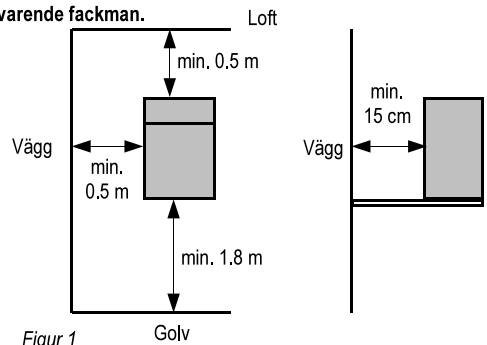

Figur 1

### Liitäntä

Lämmitin liitetään kiinteään sähköverkkoon pistotulppalla. Kun pistotulppa asennetaan liitäntäjohtoon on kiinnitettävä huomiota oikeaan suoritustapaan.

### Käyttö

Kytke virta ja käynnistä lämmitin säätämällä toimintokytkin (1) haluttuun asentoon:



1/2 (1.65 kW)



1/1 (3.3 kW)



Puhallin



Poiskytketty

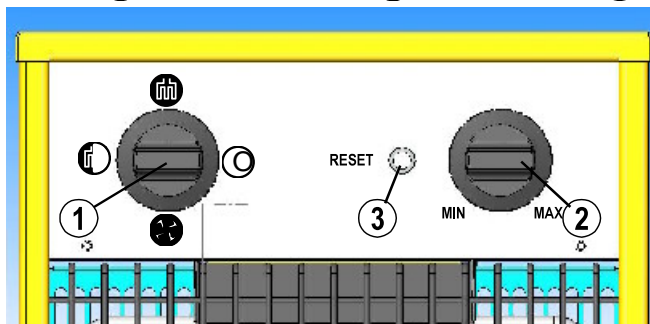

### Yleistä

Huonelämmitin on varustettu säädettävällä termostaatilla. Haluttu lämpötila säädetään pyrörsäätimellä (2), minkä jälkeen lämmitin toimii automaattisesti. Kun lämmitys lopetetaan, valitaan toimintokytkimellä puhallusasento (*Puhallin*) noin kahden minuutin ajaksi jäädyttämään lämpöelementtejä, ennenkuin kytketään asentoon (*Poiskytketty*) tai ennenkuin pistotulppa irroitetaan. Mikäli virta katkeaa verkossa ja laitteen lämpösuojaus laukeaa, voidaan lämpövarokkeen palautus suorittaa vasta laitteen jäähtytyä riittävästi *RESET* (3).

### VAROITUS !

- Ei saa peittää! Estynyt ilmanvirtaus laitteen läpi aiheuttaa palovaaran!
- Vähimmäisetäisyys palaviin materiaaleihin 0.5 m!
- Laitetta ei saa käyttää pesualtaiden, kylpyammeen, suihkun tai lähellä!
- Laitetta ei saa käyttää vaarallisissa tiloissa!
- Laitetta ei saa asentaa suoraan seinäpistorasin alapuolelle.
- Lämpöpuhallinta saa korjata ainoastaan valmistaja tai vastaava ammattimies!
- Virtakaapelin saa vaihtaa vain valmistaja tai vastaava ammattimies!

### Kiinteäasennus

Varo! Kiinteässä asennuksessa on seurattava asennusohjetta (piirros 2) !

### Huolto-ohje

Puhalluslämmittintä voidaan puhdistaa paineilmalla, silloin kun laite on irroitettu sähköverkosta.

### TAKUU

SÄILYÄ OSTOKUITTI TAI TAKUUTODISTUS.  
Jotta takuu olisi voimassa takuuajana, on joko ostokuitti tai takuutodistus liitettävä mukaan, kun laite lähetetään huoltokorjaamoon.

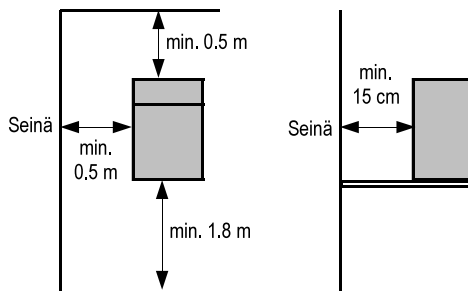

Piirros 2

### Connection

Connect space heater to mains supply through plug. Be sure to mount plug correctly.

### Operation

Switch on unit and start space heater by adjusting the function switch (1) to the position required:

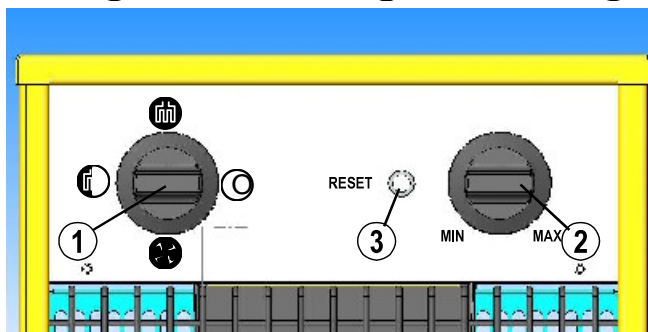
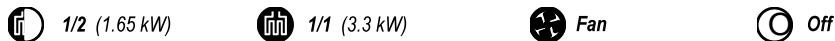

### In general

The space heater is equipped with an adjustable thermostat. The temperature required is set by means of the adjustment button (2) after which the heater runs automatically. Before switching off the heater, it is recommended to interrupt the heating elements and to change over to *Fan* for a couple of minutes in order to cool the unit before switching over to *Off* or before interrupting the mains supply. If, however, the heater is interrupted by means of the main switch or if the current falls out and the thermal cut-out is thereby activated, *RESET* (3) thermal cut-out when the heater has been cooled off.

### WARNING !

- Do not cover! Danger of fire, if the equipment is covered.
- Minimum distance from inflammable materials: 0.5 m!
- Do not use the heater in the immediate vicinity of washbasin, bath, shower and swimming pool!
- Do not use the heater in fire hazardous rooms!
- Do not use the heater outdoors in rainy weather!
- Do not place the heater directly under a mains outlet!
- The heater must only be disassembled by the manufacturer or a qualified service engineer!
- The mains cable must only be replaced by the manufacturer or a qualified service engineer!

### Fixed installation

When making a fixed installation the drawing must be followed (figure 1).

### Maintenance

Clean the space heater with compressed air when it is disconnected from the mains.

### Warranty

KEEP VALID RECEIPT OR GUARANTEE CARD

To obtain guarantee cover within the guarantee period, it is an absolute **MUST** that either a valid receipt or the guarantee card is submitted to the service center together with the appliance.

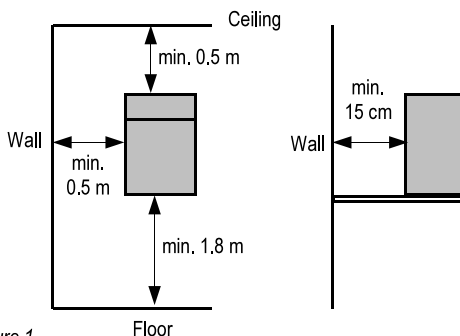

Figure 1

### Anschluß

Heizlüfter an die feste Installation durch Stecker anschliessen, Beachten Sie, daß der Stecker korrekt montiert wird.

### Bedienung

Steckdose einschalten und den Heizlüfter durch Einstellung des Funktionsschalters (1) auf die gewünschte Position in Betrieb nehmen:

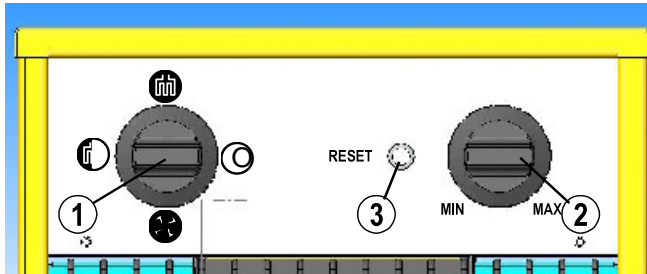
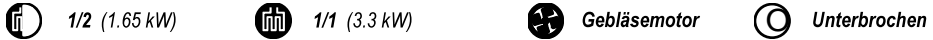

### Allgemein

Der Heizlüfter ist mit einem verstellbaren Thermostat versehen. Mit dem verstellbaren Knopf (2) kann die gewünschte Temperatur eingestellt werden, danach ist das Gerät automatisch in Betrieb. Beim Ausschalten des Heizlüfters wird empfohlen, zunächst die Heizkörper auszuschalten und auf *Gebläsemotor* umzuschalten, damit er für ein Paar Minuten die Heizkörper abkühlt, bevor auf *Unterbrochen* umgeschaltet wird, oder bevor der Netzanschluß unterbrochen wird. Wenn aber der Heizlüfter auf den Hauptschalter unterbrochen wird oder der Strom sonst ausfällt, und der Thermoauslöser dabei in Funktion tritt, ist dieser nach Abkühlung des Heizlüfters auf *RESET* (3) wieder einzuschalten.

### ACHTUNG !

- Nicht bedecken! Feuergefähr, wenn das Gerät bedeckt werden.
- Mindest Abstand zu entflammaren Stoffen: 0.5 m!
- Den Heizlüfter nicht in direkter Nähe von Waschbecken, Bad, Dusche und Schwimmbad benutzen!
- Den Heizlüfter nicht in feuergefährlichen Räumen benutzen!
- Den Heizlüfter nicht draußen in Regen benutzen!
- Den Heizlüfter nicht unmittelbar unter einem Netz-Stecker anbringen.
- Der Heizlüfter darf nur bei dem Fabrikanten oder bei einem Elektro-Fachmann getrennt werden.
- Ein beschädigtes Netzkabel darf nur bei dem Fabrikanten oder bei einem Elektro-Fachmann ausgetauscht

### Fester Montage

Achtung! Bei fester Montage muß die Zeichnung gefolgt werden (Figur 1).

### Wartung

Den Heizlüfter mit trockener Druckluft reinigen, nachdem der Netzstecker vom Netz getrennt worden ist.

### GARANTIE

BEWAHREN SIE DIE KAUFQUITTUNG ODER DIE GARANTIEKARTE AUF.

Um innerhalb der Garantiezeit zur Garantie berechtigt zu sein, muß entweder die Kaufquittung oder die Garantiekarte mit der Reklamation an das Wartungsunternehmen geschickt werden.

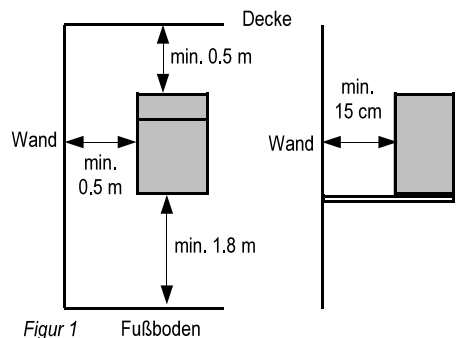

Figur 1



### Connexion

Brancher à la tension de réseau.

### Utilisation

Mettre en circuit le réchauffeur en réglant le commutateur (1) sur la position requise:

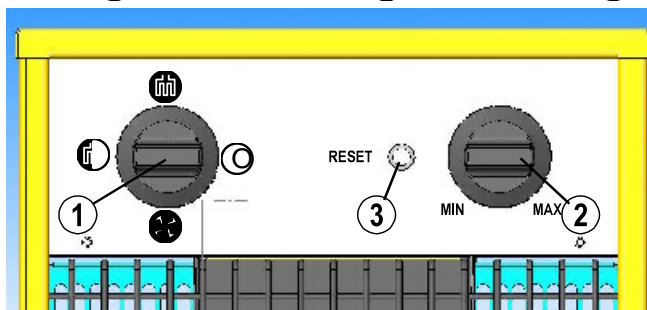

### Generalites

Le réchauffeur soufflant est équipé d'un thermostat réglable. La température souhaitée est sélectionnée par le commutateur (2) qui met automatiquement le réchauffeur en fonction. Avant de couper l'appareil, il est recommandé d'arrêter les éléments de chauffage et passer sur *Ventilation* quelques minutes pour refroidir les éléments. Ensuite mettre sur *Arrêt* puis débrancher la prise. Lors d'une interruption de courant, le disjoncteur s'enclenche. Laisser refroidir avant de réenclencher le disjoncteur *RESET* (3).

### ATTENTION !

- Ne pas couvrir! Risque d'incendie si l'appareil est couvert.
- Distance minimum de matériaux inflammables : 0.5 m!
- Ne pas utiliser l'appareil à proximité immédiate d'un lavabo, d'une douche, baignoire, piscine !
- Ne pas utiliser dans des zones inflammables!
- Ne pas utiliser en plein air dans la pluie!
- Ne pas placer immédiatement sous une prise de courant!
- Le démontage de l'appareil doit être réalisé par le fabricant ou une personne qualifiée!
- Le câble électrique doit être remplacé par le fabricant ou une personne qualifiée!

### Installation fixe

Lors d'une installation fixe, veuillez suivre les indications du schéma (figure 1).

### Entretien

Nettoyer régulièrement l'appareil à l'air comprimé après l'avoir débranché.

### GARANTIE

CONSERVER LA FACTURE D'ACHAT OU LA CARTE DE GARANTIE.

Pour faire une demande de garantie, il faut absolument pouvoir fournir la facture d'achat ou la carte de garantie lors de la remise de l'appareil à l'atelier de réparation.

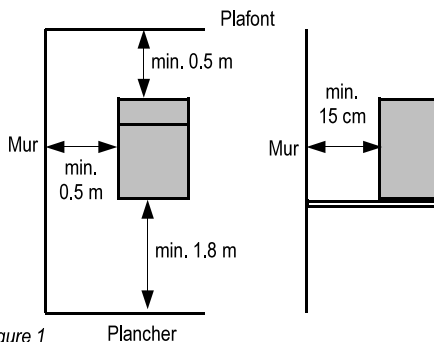

Figure 1

### Aansluiting

Sluit de ruimterverwarmer aan op het elektriciteitsnet door middel van een stekker. Wees er zeker van dat de stekker goed bevestigd is.

### Gebruik

Zet het apparaat aan en start de ruimterverwarmer door de schakelaar (1) op de gewenste stand te zetten:



1/2 (1.65 kW)



1/1 (3.3 kW)



Ventilator



Onderbreking

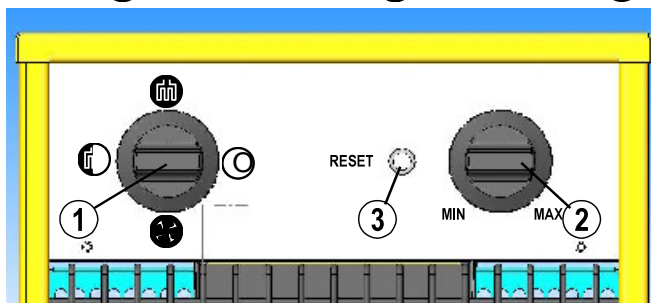

### In het algemeen

De ruimterverwarmer is uitgerust met een verstelbaar thermostaat. De gewenste temperatuur wordt verkregen d.m.v. een regelbare knop (2), waardoor de verwarmers automatisch begint. Voordat de verwarmers wordt uitgezet is het aan te bevelen de verwarmingselementen te onderbreken, en over te schakelen, en de *Ventilator*, voor een paar minuten, om de verwarmers te laten afkoelen, voordat hij op uit *Onderbreking* wordt gezet, of voordat de hoofdtoevoeding onderbroken wordt. Als echter de verwarmers wordt onderbroken d.m.v. de hoofdschakelaar, of omdat de stroom uitvalt, en de thermische (zet uit) is hierdoor geactiveerd, *RESET* (3) dan de thermische (zet uit) wanneer de verwarmers is afgekoeld.

### WAARSCHUWING !

- Niet afdekken! Brandgevaar bij afdekken van de kachel.
- Minimale afstand van 0.5 m aanhouden van brandbare materialen!
- Apparaat niet in directe nabijheid van wastafels, bad, douche en zwembaden gebruiken!
- Gebruik het apparaat niet in brandgevaarlijke ruimtes!
- Gebruik het apparaat niet in regenachtig weer!
- Mag niet in directe nabijheid van een stopcontact worden gebruikt.

### Muur montage

Bij onbeweeglijk montage, het uiterlijk hebben van schets (Figur 1).

### Onderhoud

Maak de verwarmers schoon met de luchtspuit wanneer het apparaat afgekoppeld is van het elektriciteitsnet.

### GARANTIE

BEWAAR DE GELDIGE KWITANTIE OF DE GARANTIEKAART.

Om garantie te verkrijgen binnen de garantieperiode is het absoluut **NOODZAKELIJK** dat of een geldige kwitantie of de garantiekaart te samen met het apparaat aan het service centrum worden voorgelegd.

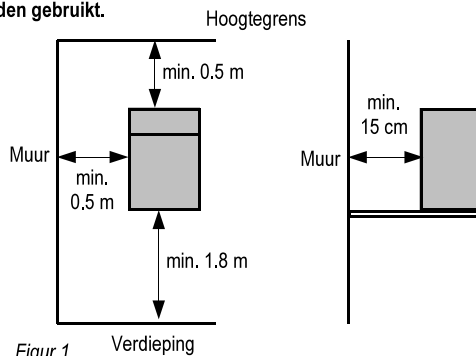

Figur 1

### Prijungimas

Įildytuvo kištuką įjunkite á nuolatiná kištukiná lizdą. Prieš tai patikrinkite, ar jis tvarkingas.

### Naudojimas

Įildytuvo kištuką ájunkite á nuolatiná kištukiná lizdą. Prieš tai patikrinkite, ar jis tvarkingas.

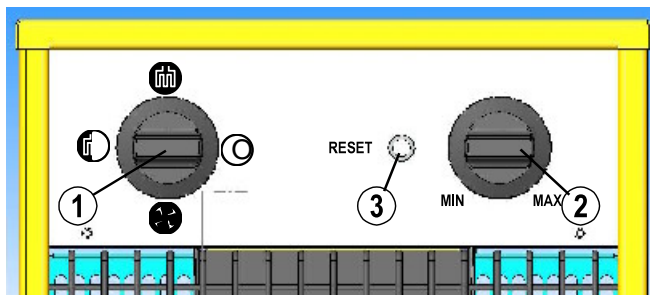
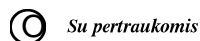
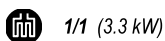
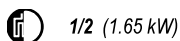

### Bendrieji nurodymai

Įildytuvą turi reguliuojamą termostatą. Pageidaujama temperatūra nustatoma jungikliu (2), ir prietaisas toliau veikia automatiškai. Įjungiant įildytuvą, rekomenduojama pirmiausiai įjungti įildymą ir ájungti *ventiliatorių*, kad jis keletą minučių vėsintų, prieš nustatant veikimą *su pertraukomis* arba prieš visąkai įjungiant prietaisą į tinklo. Tačiau, jeigu įildytuvą įjungiamas pagrindiniu jungikliu, arba įiaip nutrūksta srovės tiekimas, o termodaviklis pradeda veikti, já vėl reikia ájungti ant *RESET* (3), įildytuvui atvėsus.

### ÁSPĖJIMAS !

- Įildytuvo neuždenkite. Saugokite nuo didelio dulkių kiekio bei drėgmės ir nenaudokite lauke lyjant.
- Nenaudokite įildytuvo vonios patalpoje arba netoli baseino.
- Veikiančio įildytuvo neuždenkite ir nenukreipkite jo išpučiamo oro srauto á lengvai užsidegantá paviršių.
- Įildytuvo niekur nepritvirtinkite.

### Sieninė montuojamas

Vykti po mokymą (Skaitmuo 1).

### Priežiūra

Į tinklo įjungtą įildytuvą valykite oro srove.

### GARANTIJA

Saugokite kasos čeká ir garantiná taloną.

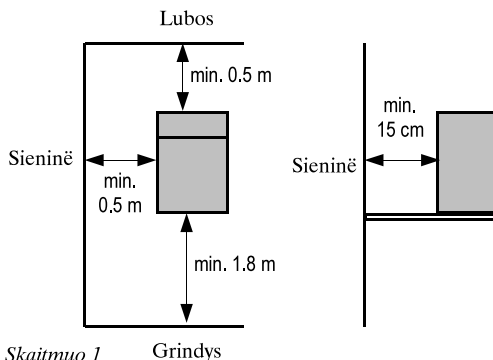

Skaitmuo 1

**Podłączenie**

Grzejnik podłącza się do instalacji elektrycznej poprzez wtyczkę.

Przy montażu, należy zwrócić szczególną uwagę na to czy jest to robione prawidłowo

**Obsługa**

Kiedy wtyczka jest podłączona do gniazda, należy uruchomić grzejnik poprzez włącznik (1) w zadanej pozycji:



1/2 (1.65 kW)



1/1 (3.3 kW)



Grzanie

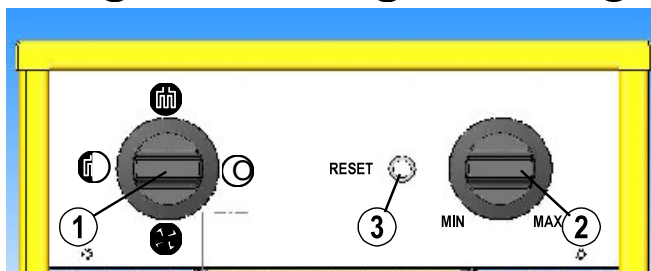

Wylaczony

**Informacje ogólne**

Nagrzewnica wyposażona jest w regulowany termostat. Wymagana temperatura nastawia się za pomocą pokrętła (2)

Po czym grzejnik pracuje automatycznie. Przed wylaczeniem grzejnika do pozycji 0, lub też przed wylaczeniem przewodu sieciowego, zaleca się wylaczyc prace elementów grzewczych i wlaczyc na pare minut sam wentylator, aby urządzenie schlodzic. Jezeli jednak grzejnik zostal raptownie wylaczony za pomoca glownego wylacznika, lub w inny sposob przerwany zostal doplyw pradu i zadzialal bezpiecznik termiczny, nalezy w owczas po schlodzeniu urzadzenia, przelaczyc bezpiecznik z powrotem na pozycje wyjsciowa. Sluzy do tego przycisk RESET(3) znajdujacy sie na panelu czolowym, po schlodzeniu grzejnika (3).

**UWAGA !**

- Nie przykrywac grzejnika ! Zagrozenie pozarowe.
- Minimalna odleglosc od materialow latwopalnych : 0,5m!
- Nie uzywac grzejnika w bezposrednim sasiedztwie wanien, pryszniczy, czy basenow kapielowych!
- Nie uzywac grzejnika w pomieszczeniach o zagrozeniu pozarowym!
- Nie uzywac grzejnika na zwenatrz w deszczowa pogodzie!
- Nie umieszczac grzejnika bezposrednio pod gniazdem sieciowym!
- Grzejnik moze byc demontowany wylacznie przez producenta lub uprawniony serwis!
- Wymiana przewodu sieciowego moze byc dokonywana wylacznie przez producenta lub uprawniony serwis!

**Montaż na ścianie**

Montaż należy wykonać wg rysunku! (figur 1).

**Konserwacja**

Grzejnik należy czyścić strumieniem sprężonego powietrza. Podczas czyszczenia grzejnik musi być wylaczony.

**GWARANCJA**

Reklamacje należy składac bezpośrednio do serwisu  
- Inelco A/S S.A. oddzial w Polsce, Pyrzycka 44, 74-240 Lipiany  
Zachowaj dowod kupna lub gwarancje !

W okresie gwarancji towar moze reklamowac TYLKO za okazaniem dowodu zakupu lub karty gwarancyjnej

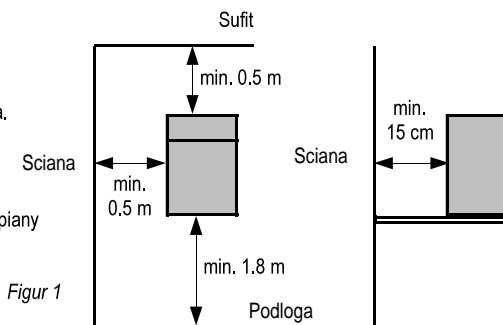

Figur 1

### Подключение к электросети

Прибор подключается к 230 В сети переменного тока.

Вилку следует правильно присоединить к электропроводу прибора.

### Применение

Вставить вилку шнура питания в розетку сети и установить ручку (1) в желанное положение:

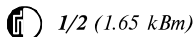

1/2 (1.65 кВт)

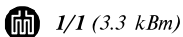

1/1 (3.3 кВт)



Вентиляция



Выключено

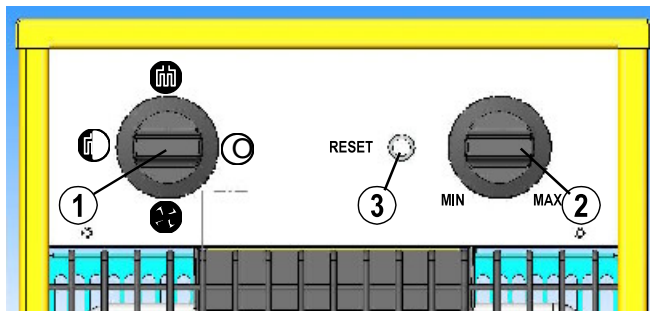

### Общего рода информация

Обогреватель имеет регулируемый термостат. Регулировка температуры производится путем поворачивания ручки регулировки термостата (2), после чего прибор работает на автоматическом режиме. Перед выключением прибора путем его отключения от сети электропитания или путем установки ручки (1) в положение *Выключено* следует установить ручку (1) в положение *Вентиляция* и подождать (2-3 минуты), пока нагревательные элементы остынут. Если в результате отключения прибора от электросети сработает термopредохранитель, необходимо подождать, пока прибор достаточно остынет и нажать на кнопку *RESET* (3).

### ВНИМАНИЕ !

- Не накрывайте. Не закрывайте тепловой вентилятор.
- Минимальное расстояние до горючих веществ составляет 0,5 м!
- Не используйте аппарат в непосредственной близости к раковине, ванне, душу или бассейну!
- Не используйте его в опасных помещениях!

### Стена установка

Около стен установка смотреть рисование! (образ 1).

### Ремонтный

Чистый тепловой вентилятор вместе с сжатый воздух. Разъединять обогреватель.

### ГАРАНТИЙНЫЙ СРОК

Сохраните кассовый чек или гарантийный талон. Гарантийный ремонт производится ТОЛЬКО при предъявлении гарантийного талона или кассового чека.

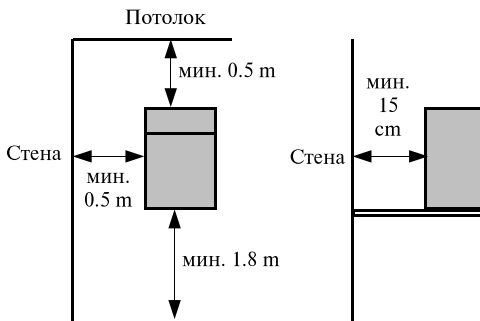

Образ 1 этаж

### Conexión

Conecte el calentador a la corriente eléctrica, asegurándose de que la tensión coincida con la indicada en la placa de características del aparato.

### Funcionamiento

Ponga la unidad en marcha ajustando el interruptor de función (1) a la posición deseada.

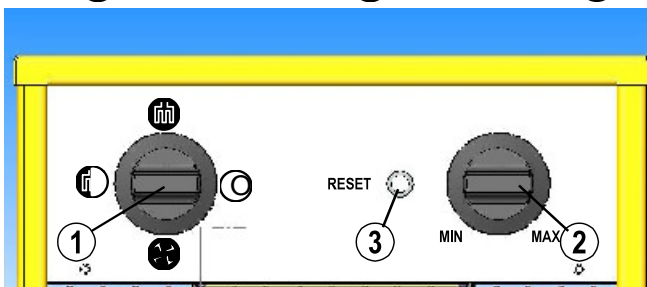
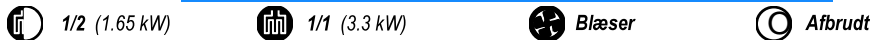

### General

El calentador de habitación está equipado con un termostato ajustable. La temperatura requerida se ajusta por medio del selector número 2. A partir de aquí el calentador funciona automáticamente.

### ATENCIÓN

- No cubra el calentador. Riesgo de incendio si el equipo estuviese tapado.
- Distancia mínima respecto a materiales inflamables: 0.5 metros
- No utilice el calentador cerca de la bañera, ducha o piscina
- No utilice el calentador en habitaciones con riesgo de incendio.
- No utilice el calentador en el exterior cuando llueva.
- No coloque el calentador cerca de una fuente de energía
- El calentador sólo debe desmontarlo el fabricante o personal cualificado

El cable de toma eléctrica sólo debe cambiarlo el fabricante o personal cualificado

### Instalación fija

Cuando haga una instalación fija, siga el esquema (figura 1)

### Mantenimiento

Limpie el calentador con aire comprimido, asegurándose de que esté desconectado de la corriente eléctrica.

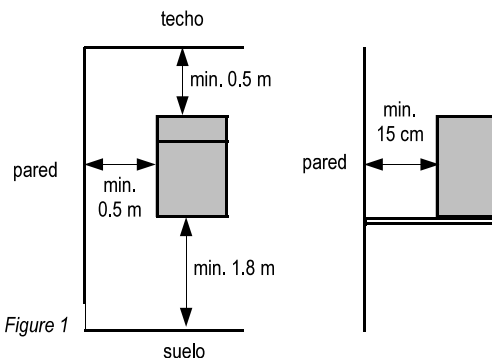

Figure 1



---

# Fabrikanterklæring om overensstemmelse

## Manufacturer's Declaration of Conformity

### Konformitåterklåring des Herstellers

Underskrivaren  
We, the undersigned  
Der Unterzeichnete

#### INELCO A/S - Håndværkervej 6 - DK-9690 Fjerritslev

erklærer herved at produktet:  
certify that the product:  
bescheinigt, daß dieses Produkt:

#### Varmeblæser | Space Heater | Heizlüfter

Type   Type   Typ	Mærkedata   Rating   Betriebsdaten
C1530	3.3 kW - 3x230 V - 50 Hz
C1536	3.3 kW - 3x230 V - 50 Hz

er konstrueret og fremstillet i overensstemmelse med bestemmelserne i følgende:  
has been design an manufactured in accordance with the specifications of the following:  
gemäß den Bestimmungen in folgenden Richtlinien und Normen entwickelt und gefertigt worden ist:

	Direktiv   Directive   Richtlinie	Standard   Standard   Norm
MSD	89/392/EEC - 91/368/EEC, 93/44/EEC, 93/68/EEC, artikel 6	EN 292-1, EN 292-2
LVD	73/23/EEC - 93/68/EEC, artikel 13	EN 60 335-2-30
EMC	89/336/EEC - 92/31/EEC, 93/68/EEC	EN 55014-1, EN 55014-2, EN 61000-3-2, EN 61000-3-3

Dato | Date | Datum

01.01.2003

Sign.



Søren Rødbro  
Direktør | Director | Direktor



ToolWorks PDF-Writer - Trial version - please order from <http://www.toolworks.info>.