

Brukerhåndbok

Norsk



Før dette produktet tas i bruk første gang, må sikkerhetsanvisningene og brukerhåndboken leses nøye igjennom. Den som har ansvar for instrumentet, må sørge for at alle brukere forstår og følger disse anvisningene.

Innhold

Komme i gang	1
Betjening	2
Stell og råd om drift	11
Transport	11
Garanti	11
Tekniske data	12
Sikkerhetsinstrukser	13

Komme i gang

Sette inn / skifte batterier

Skyv låseknappen forover for å låse opp batterirommet. Åpne batterirommet og sett inn batteriene, pass på riktig polaritet. Trykk deretter dekslet til batterirommet ned til det går i lås.

Batterisymbolet  lyser når batterispenningen er for lav. Skift batteriene snarest mulig.

- Sett inn batteriene, pass på riktig polaritet.

- Bruk bare alkaliske batterier
- Batteriene tas ut når instrumentet ikke skal brukes over lengre tid (for å unngå korrosjon)

no

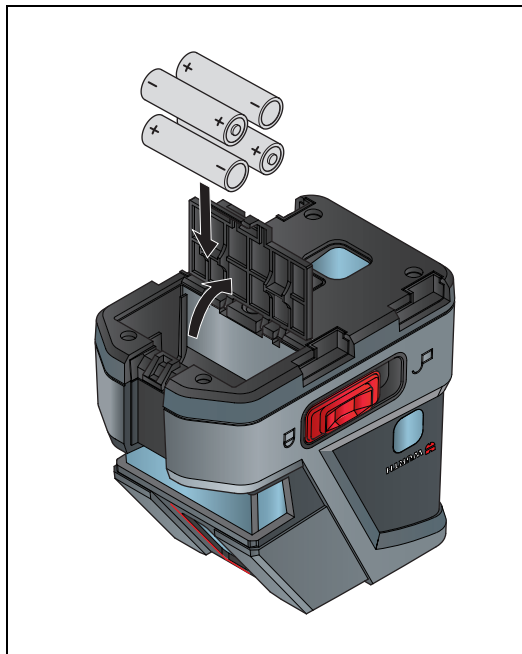

Betjening

Tastatur og betjeningselementer

- ① På/Sett tast
- ② Puls tast
- ③ Låsehendel

Skjerm

- ④ Låst
- ⑤ Batterispenning for lav
- ⑥ Puls/Power save-modus PÅ
- ⑦ Horizontal laserlinje
- ⑧ Vertikal laserlinje
- ⑨ Loddpunkt
- ⑩ Skjæringspunkt for lodd og laserkryst

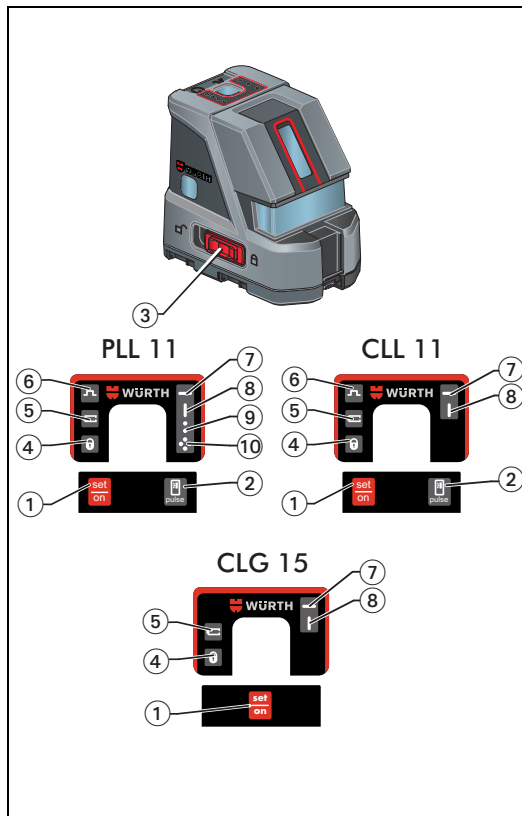

Slå på/av

- **PÅ:** Trykk kort på På/Sett tast ①.
- **AV:** Trykk og hold nede På/Sett tast ①.

Laserfunksjoner

Ved å trykke På/Sett tast ① aktiveres følgende laserfunksjoner:

Aksjon	PLL 11		CLL 11/CLG 15	
	ikke i låsemodus	i låsemodus	ikke i låsemodus	i låsemodus
1x	alle punkter	bare horisontale linje	alle linjer	bare horisontale linje
2x	alle linjer og punkter	bare vertikal linje	horizontal linjer	bare vertikal linje
3x	bare loddpunkter	igjen som 1x	vertikal linje	igjen som 1x
4x	igjen som 1x	-	igjen som 1x	-

Selvhorisonterings- og låsefunksjoner

Instrumentet nivellerer seg selv automatisk innenfor spesifisert helningsområde (Se "Tekniske spesifikasjoner").





Skyv låsehendelen ③ for å transportere og tilte instrumentet ut over selvhorisonteringsområdet. Når det er låst er pendelen fiksert og selvhorisonteringsfunksjonen deaktivert.

Puls (CLL11 + PLL11)

For å kunne detektere laserlinjer over lange avstander (> 15 m) eller under ugunstige lysforhold, kan man benytte en laserdetektor. Detektoren er i stand til å lokalisere laserstrålen i pulsmodus, selv over lange avstander.

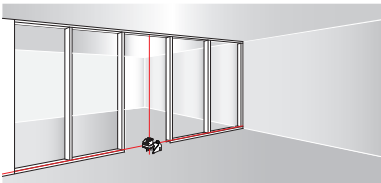
Bruksområder PLL 11

1x

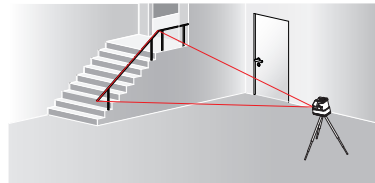
1x +  1x +  2x +  2x

2x

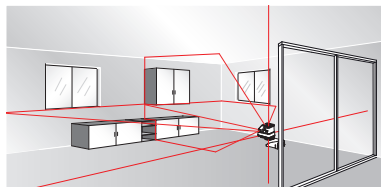

1x

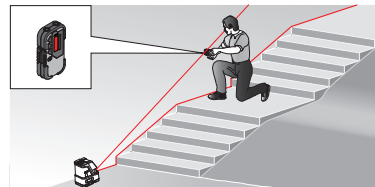

3x

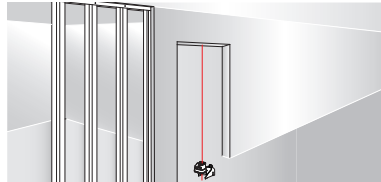

Bruksområder CLL 11

no

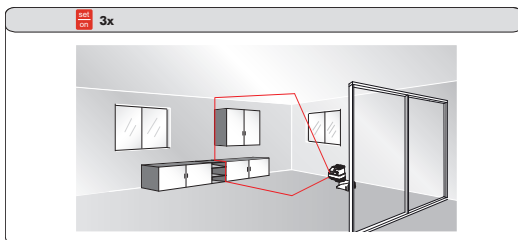
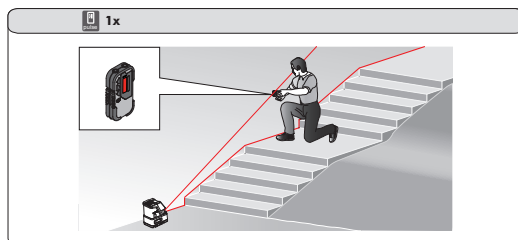
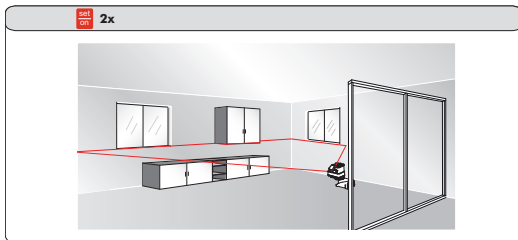
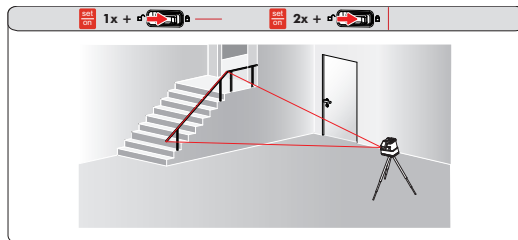
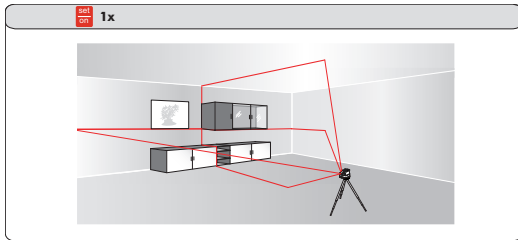

Bruksområder CLG 15

1x

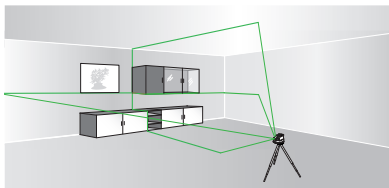

2x

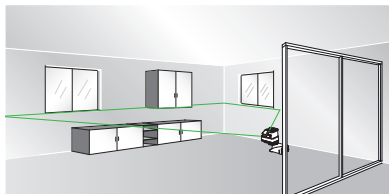

3x



1x + 2x

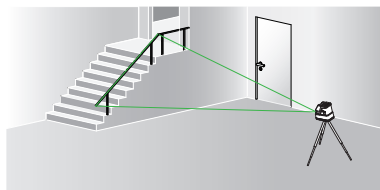

Hvordan bruke veggmonteringsbraketten:

no

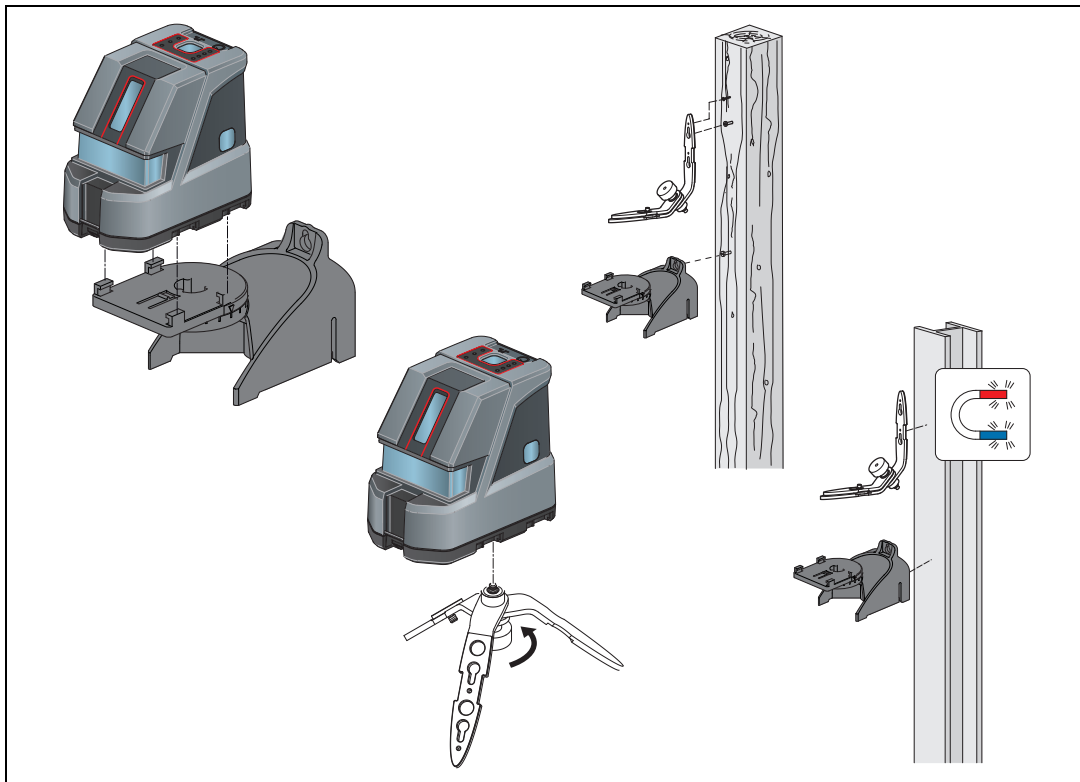

Kontroll av nøyaktigheten

☞ Kontroller nøyaktigheten til CLL 11/PLL 11/CLG 15 regelmessig og spesielt før du utfører viktige måleoppgaver.

Kontroll av nøyaktigheten til selvhorisonteringen

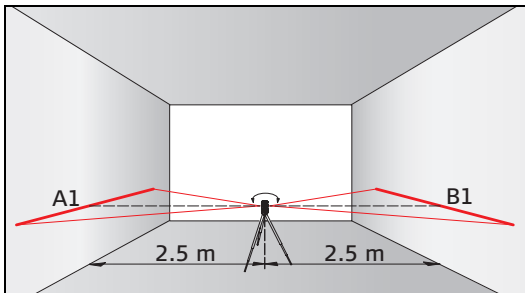

Still instrumentet på et stativ midt mellom to vegger (A+B) som befinner seg ca. 5 m fra hverandre.

Still låsehendelen ③ i stilling "Ulåst" (🔒).

Rett instrumentet mot vegg A og slå det på. Aktiver den horisontale laserlinjen eller laserpunktet og merk posisjonen til linjen eller punktet på vegg A (-> A1).

Drei instrumentet 180° og merk den horisontale laserlinjen eller laserpunktet nøyaktig på samme måte på vegg B (-> B1).

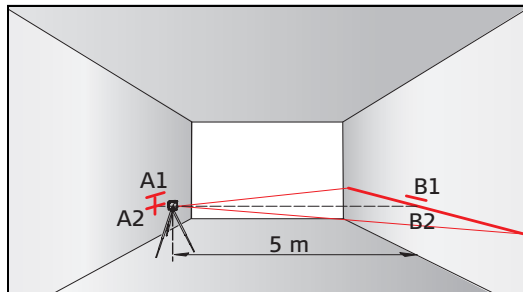

Plasser deretter instrumentet i samme høyde så tett som mulig inntil vegg A og merk på nytt den horisontale laserlinjen eller laserpunktet på vegg A (-> A2). Drei instrumentet 180° igjen og merk laseren på vegg B (-> B2). Mål avstandene mellom de merkede punktene A1-A2 og B1-B2. Beregn forskjellen mellom de to målingene. Hvis forskjellen ikke overskrider 2 mm, ligger CLL 11/PLL 11/CLG 15 innenfor toleranseområdet.

$$|(A1 - A2) - (B1 - B2)| \leq 2 \text{ mm}$$

Kontrollere nøyaktigheten til den horisontale linjen

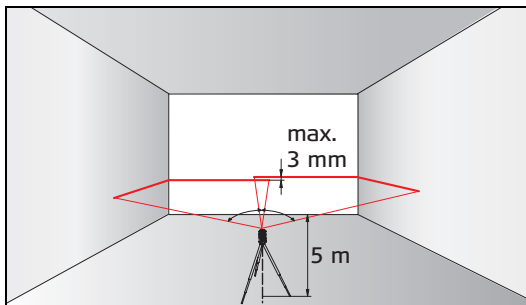

Still låsehendelen ③ i stilling "Ulåst" ().

Plasser instrumentet omtrent 5 m unna veggen. Rett instrumentet mot veggen og slå det på med På/Sett tast ①. Aktiver laserlinjen med På/Sett tast ① og merk skjæringspunktet til laserkrysset på veggen.

Drei instrumentet til høyre og deretter til venstre.

Observer det vertikale avviket til den horisontale linjen fra merket. Hvis forskjellen ikke overskrider 3 mm, ligger CLL 11/PLL 11/CLG 15 innenfor toleranseområdet.

Kontrollere nøyaktigheten til den vertikale linjen

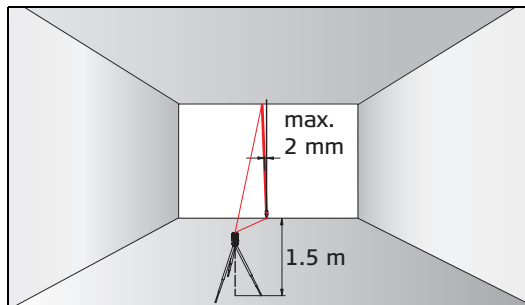

Still låsehendelen ③ i stilling "Ulåst" ().

Bruk et snorlodd som referanse, plasser det så tett som mulig inntil en ca. 3 m høy vegg.

Plasser instrumentet ca 1.5 m fra veggen i en høyde på ca. 1.5 m. Rett instrumentet mot veggen og slå det på med På/Sett tast ①. Aktiver laserlinjen med På/Sett tast ①. Drei instrumentet og innrett det med bunnen av loddlinjen. Nå leser du av maksimalt avvik fra laserlinjen fra toppen av loddlinjen. Hvis forskjellen ikke overskrider 2 mm, ligger CLL 11/PLL 11/CLG 15 innenfor toleranseområdet.

Sjekk nøyaktigheten for den vertikale loddlinjen til PLL11:

Still låsehendelen ③ i stilling "Ulåst" ().

Kontrollere øvre loddpunkt:

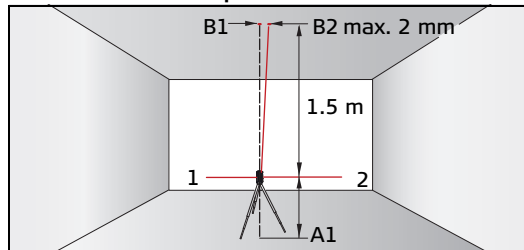

Kontrollere nedre loddpunkt:

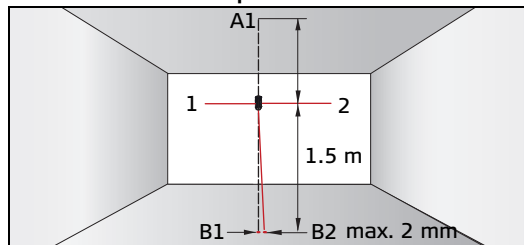

Still opp laseren på sitt stativ eller veggmonteringsbrakketten nær punkt A1 minimum 1,5 m unna punkt B1. Horisontallaseren innrettes i retning 1. Merk laserpunktene A1 og B1 med en stift.

Drei instrumentet 180° slik at det peker i motsatt retning 2 av retning 1. Juster instrumentet slik at laserstrålen nøyaktig treffer punkt A1. Hvis punkt B2 ikke er mer enn 2 mm unna punkt B1, ligger PLL 11 innenfor toleranseområdet sitt.

 Kontakt et godkjent servicesenter for Würth power tools hvis du skulle oppleve at CLL 11/PLL 11/CLG 15 befinner seg utenfor sin spesifiserte toleranse.

Skjerminformasjon

Bruk under eller over tillatt temperaturområde:

Laseren slås av og alle symbolene blinker.

Utenfor det selvnivellerende området:

Laseren slår seg av og symbolet til valgt funksjon begynner å blinke.

Pendelen blokkert:

Laserstrålen er ikke horisontert og låsesymbolet ④ lyser opp.

Stell og råd om drift

Ikke dypp instrumentet i vann. Tørk av skitt med en fuktig klut. Ikke bruk aggressive rense- eller løsemidler.

Behandle instrumentet med samme omhyggelighet som briller eller et kamera.

Instrumentet kan bli skadet av kraftige vibrasjoner eller fall. Sjekk om instrumentet er skadet før du tar det i bruk.

Sjekk horisonteringsnøyaktigheten til instrumentet regelmessig.

Transport

For å transportere instrumentet på en sikker måte, stiller man låsehendelen ③ på "Låst" ().

Garanti

For dette Würth-apparatet gir vi garanti i henhold til lovbestemmelser/landets bestemmelser fra kjøpsdato (bevis er regning eller følgebrev). Oppståtte skader blir utbedret med ny levering eller reparasjon. Skader som er oppstått på grunn av vanlig slitasje, overbelastning eller usakkyndig behandling er utelukket fra reklamasjonsretten. Reklamasjoner kan kun aksepteres hvis maskinen leveres inn i sammenbygd tilstand til en Würth-filial, Würth-servicemedarbeider eller et autorisert Würth serviceverksted for trykkluft- og elektroverktøy.

Tekniske data

	PLL 11	CLL 11	CLG 15
Rekkevidde	opp til 15 m* / up to 50 ft*		opp til 30 m* / 100 ft*
Område med detektor	5 m - 50 m / 16 ft - 165 ft		-
Horisoneringsnøyaktighet @ 5 m	± 1,5 mm / ± 1/16 "	± 1 mm / ± 0.04 in	± 1,5 mm / ± 1/16 "
Område for selvhorisonering	4° ± 0,5°		
Nøyaktighet i loddpunkt @ 5 m	± 1,5 mm / ± 1/16 "	-	-
Nøyaktighet i horisontallinje @ 5 m	± 1,5 mm / ± 1/16 "		
Vertikal nøyaktighet @ 3 m linjelengde	± 0,75 mm / ± 1/32 "		± 1,5 mm / ± 1/16 "
Stråledivergens	<180°		
Antall laserpunkter	4	-	-
Antall laserlinjer	2		
Stråleretning	vertikal, horizontal, opp ned høyre venstre	vertikal & horisontal	vertikal & horisontal
Lasertype	635 nm, laserklasse II		515-520 nm, laserklasse II
Batterier	Type AA, 4 x 1,5 V		
Beskyttelsesklasse vannsprut / støv	IP 54		
Driftstemperatur	-10°C til 40°C / 14°F til +104°F		
Lagringstemperatur	-25°C til 70°C / -13°F til +158°F		
Dimensjoner (H x D x B)	108 x 115 x 76 mm / 4.2 x 4.5 x 3.0 in		
Vekt uten batterier	485 g / 17.1 oz		
Stativgjenger	1/4"		

* avhengig av lysforhold

Sikkerhetsinstrukser

Den som er ansvarlig for instrumentet må forsikre seg om at alle brukere forstår disse instruksene og følger dem.

Benyttede symboler

Symbolene som benyttes har følgende betydning



ADVARSEL:

Farlig eller ufagmessig bruk som kan føre til alvorlige personskader eller død.



FORSIKTIG:

Fare ved bruk eller ikke forskriftsmessig anvendelse som kan medføre mindre personskader, men betydelige skader på utstyr, verdier og miljø.



Viktige opplysninger som skal hjelpe brukeren til å benytte instrumentet på en teknisk korrekt og effektiv måte.

Tillatt bruk

- Projisering av horisontale og vertikale laserlinjer og laserpunkter

Ulovlig bruk

- Bruk av instrumentet uten instruksjon
- Bruk utenfor gitte grenseverdier
- Sette sikkerhetsutstyr ut av funksjon og fjerne henvisnings- og advarselsskilt

- Åpning av produktet med verktøy (skrutrekker osv.), hvis dette ikke er uttrykkelig tillatt i bestemte tilfeller
- Modifisering eller ombygging av instrumentet
- Bevisst blending av tredjeperson, også i mørket
- Utilstrekkelig sikring av bruksområdet.

Bruksbegrensninger



Se "Tekniske data".

CLL 11/PLL 11/CLG 15 er konstruert for bruk i områder hvor det bor mennesker permanent. Ikke bruk instrumentet i eksplosjonsfarlige områder eller i aggressive miljøer.

Ansvarsområder

Ansvarsområdet til produsenten av originalutstyr, Adolf Würth GmbH & Co. KG, D-74650 Künzelsau (forkortet til Würth):

- Würth er ansvarlig for en sikkerhetsteknisk feifri leveranse av produktet, inklusive betjeningsveiledning.
- Würth er ikke ansvarlig for tilbehør levert av tredjepart.

Ansvarsområdet til den som har ansvar for instrumentet:

Den som er ansvarlig for instrumentet har følgende plikter:

- Vedkommende skal forstå sikkerhetsinstruksene på produktet og i brukerhåndboken.

- Vedkommende skal kjenne lokale forskrifter for arbeidsmiljø og sikkerhet.

Bruksfarer



FORSIKTIG:

Se opp for feilaktige målinger dersom instrumentet er skadet eller har vært utsatt for fall, feil bruk eller endringer.



Gjennomfør regelmessige kontrollmålinger. Spesielt etter at instrumentet har vært utsatt for unormal bruk samt før og etter viktige målinger. Se kapitlet "Kontroll av nøyaktigheten".



ADVARSEL:

Tomme batterier må ikke kastes i husholdningsavfallet. Vern om miljøet og deponer dem på oppsamlingsstasjoner som er beregnet til dette i henhold til nasjonale eller lokale forskrifter.



Produktet må ikke kastes i husholdningsavfallet.

Deponer produktet på riktig måte i overensstemmelse med gjeldende nasjonale forskrifter som gjelder i ditt land.

Sørg alltid for at uautorisert personell ikke får tilgang til produktet.



ADVARSEL:

Batteriene kan bli ødelagt hvis man bruker batterilader som ikke er anbefalt av Würth. Dette kan føre til brann eller eksplosjon.

Forholdsregler:

Bruk kun ladere som er anbefalt av Würth til å lade batterier.

Elektromagnetisk kompatibilitet (EMC)



ADVARSEL:

PLL 11/CLL 11/CLG 15 oppfylder de strenge kravene i følge gjeldende retningslinjer og normer. Likevel kan muligheten for forstyrrelse av andre apparater ikke helt utelukkes.

Laserklassifisering

CLL 11/PLL 11/CLG 15 produserer synlige laserstråler som instrumentet sender ut:

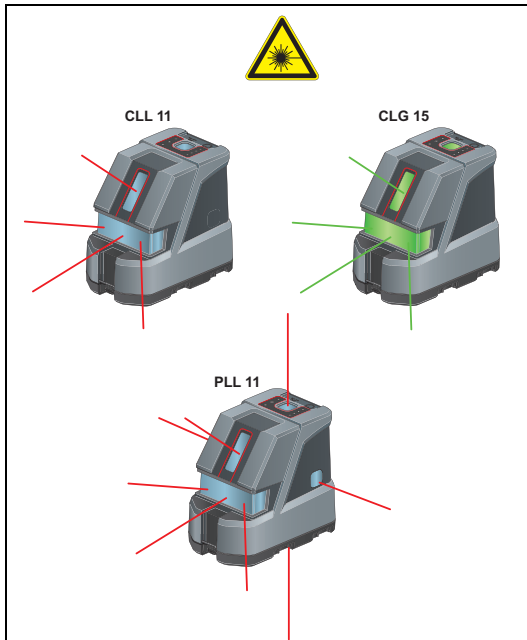

	CLL 11/PLL 11	CLG 15
Bølgelengde	635 nm	515 nm
Maskimal stråleeffekt for klassifisering	0.7 mW	0.7 mW
Puls repetisjonsfrekvens, PRF	10 kHz, cw	10 kHz, cw
Pulsvarighet	50 μ s	50 μ s
Strålens skillelinje	$180^\circ \times 0.1^\circ$	$180^\circ \times 0.1^\circ$
Strålens skillepunkt	< 1.5 mrad	< 1.5 mrad

Produktet tilsvarer laserklasse 2 ifølge:

- IEC60825-1:2014 "Sikkerhet for laserutstyr"

Produkter i laserklasse 2:

Unngå å se inn i laserstrålen og å rette den unødig mot andre personer. Øynene beskyttes normalt ved å snu seg bort samt ved blunkerefleksen.



ADVARSEL:

Det kan være farlig å se direkte inn i laserstrålen med optiske hjelpemidler (f.eks. kikkert eller teleskop).



FORSIKTIG:

Det kan være farlig for øynene å se inn i laserstrålen.

Merking

